

**nieuw**

Met producten van Holec Laagspanning B.V. biedt Holec een samenhangende reeks schakelsystemen voor distributie en motorbediening, uitgevoerd in een omhulling van plaatstaal of kunststof. Naast complete schakelinstallaties richt de groep zich op een breed pakket laagspanningscomponenten, waarmee het toepassingsgebied van de producten reikt van de energieverdeling in woonhuizen tot motorbesturing en -beveiliging in de procesindustrie.

## PRODUCTINFORMATIE

### Systemeem 55 FLEX

#### Een flexibel concept

Met de introductie van Systemeem 55 FLEX biedt Holec de elektrotechnisch installateur een zeer flexibel laagspanningsverdeelsysteem voor de woningbouw en kleinzakelijke markt. Systemeem 55 FLEX bestaat uit een achttal basiskasten van het bekende Systemeem 55 laagspanningsverdeelsysteem en 18 losse FLEX-componenten. Het assortiment FLEX-componenten bestaat uit op maat voorbedrade modulaire componenten die veelzijdig in verdeelinstallaties worden toegepast. Dit geldt ook voor de Systemeem 55-groepenkasten. Het Systemeem 55 FLEX-concept is zodanig opgezet dat vrijwel iedere gewenste klantspecifieke groepenkast kan worden samengesteld. Het nieuwe Systemeem 55 FLEX-concept combineert hiermee de bekende Holec-kwaliteit en betrouwbaarheid met gemak en eenvoud.

#### Kenmerken en voordelen

- compleet en op maat voorbedrade componenten inclusief duidelijke montage-instructie
- onbeperkte mogelijkheden met minimale voorraad
- tijd- en kostenbesparend door eenvoudige en snelle montage en installatie
- bij uitstek geschikt voor aanpassingen op locatie
- heldere kostenstructuur
- conform NEN-EN-IEC 60439-3
- groepenkasten TTA getest

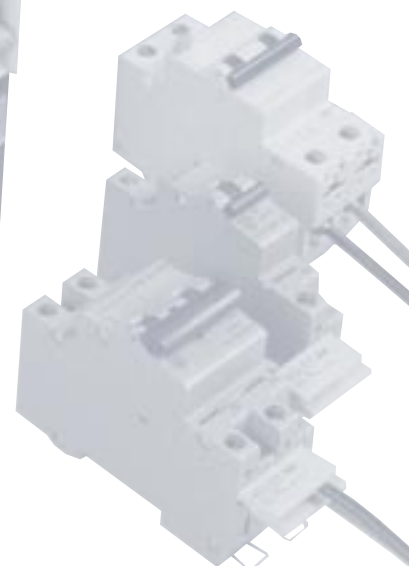

# PRODUCTINFORMATIE

## System 55 FLEX

### De Basiskasten van het FLEX-systeem



I42G14

#### Groepenkast voor 1-fase-aansluiting met aardlekschakelaar 40 A voor kasthoogte 330 mm

<i>aantal groepen</i>	<i>install. aut. achter ALS</i>	<i>aantal beltrafo</i>	<i>kasttype</i>	<i>aantal</i>	<i>bestelnr.</i>	<i>Holec-nr.</i>
4	2x + 2x	0	I 42G14	1	23300 3	1768 260
4	2x + 2x	1	I 42G1401	1	39102 4	1768 268



I52G1401

#### Groepenkast voor 1-fase-aansluiting met aardlekschakelaar 40 A voor kasthoogte 330 mm

<i>aantal groepen</i>	<i>install. aut. achter ALS</i>	<i>aantal beltrafo</i>	<i>kasttype</i>	<i>aantal</i>	<i>bestelnr.</i>	<i>Holec-nr.</i>
5	3x + 2x	0	I 52G14	1	75540 6	1768 261
5	3x + 2x	1	I 52G1401	1	42138 7	1768 278



I62G1401

#### Groepenkast voor 3-fase-aansluiting met aardlekschakelaar 40 A voor kasthoogte 330 mm

<i>aantal groepen</i>	<i>install. aut. achter ALS</i>	<i>aantal beltrafo</i>	<i>kasttype</i>	<i>aantal</i>	<i>bestelnr.</i>	<i>Holec-nr.</i>
6	3x + 3x	0	I 62G34	1	10142 5	1768 266
6	3x + 3x	1	I 62G3401	1	52938 0	1768 280



HT 220

#### Kasten met hoedprofielen

<i>Kast-hoogte</i>	<i>sleuflengte (mm)</i>	<i>aantal sleuven</i>	<i>kasttype</i>	<i>aantal</i>	<i>bestelnr.</i>	<i>Holec-nr.</i>
220 mm	214,5	1	HT 220	1	17065 0	1766 001
330 mm	214,5	2	HT 330	1	97288 9	1766 002

# PRODUCTINFORMATIE

## System 55 FLEX

### De FLEX-componenten en accessoires



1317 015



1317 016



1317 017



1317 018

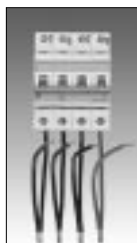

1317 019



1317 021

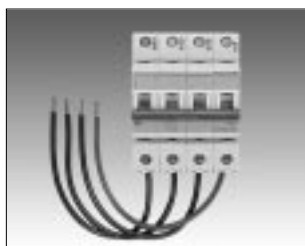

1317 020

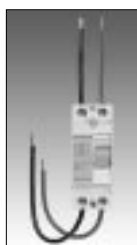

1316 038

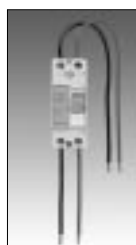

1316 042

#### Installatieautomaten breedte 18 mm t.b.v. lichtgroepen

aantal polen	$I_n$	tuimelhandel	karakteristiek	type	aantal	bestelnr.	Holec-nr.
1-p. + N	16 A	groen	B	E81+N B16/E	1	74426 4	1317 015
1-p. + N	16 A	groen	C	E81+N C16/E	1	85126 9	1317 016

#### Installatieautomaat breedte 36 mm t.b.v. fornuisgroepen

aantal polen	$I_n$	tuimelhandel	karakteristiek	type	aantal	bestelnr.	Holec-nr.
2-p. + 2N	16 A	groen	B	E82+2N B16/E	1	20827 8	1317 017

#### Installatieautomaat breedte 36 mm t.b.v. externe groepenkast (Tiara)

aantal polen	$I_n$	tuimelhandel	karakteristiek	type	aantal	bestelnr.	Holec-nr.
2-p. + 2N	20 A	blauw	B	E82+2N B20/E	1	31427 6	1317 018

#### Installatieautomaten breedte 72 mm t.b.v. krachtgroepen

aantal polen	$I_n$	tuimelhandel	karakteristiek	type	aantal	bestelnr.	Holec-nr.
3-p. + N	16 A	groen	B	E83+N B16/E	1	42127 1	1317 019 <sup>1)</sup>
3-p. + N	16 A	groen	B	E83+N B16/E	1	63856 3	1317 021 <sup>2)</sup>
3-p. + N	16 A	zwart	C	E83+N C16/E	1	52727 0	1317 020

#### Aardlekschakelaars breedte 35 mm Klasse A

aantal polen	$I_n$	$I_{\Delta n}$	karakteristiek	type	aantal	bestelnr.	Holec-nr.
2-p.	40 A	30 mA	-	NPFI40.030.2	1	53327 1	1316 038 <sup>3)</sup>
2-p.	40 A	30 mA	-	NPFI40.030.2	1	10500 3	1316 042 <sup>4)</sup>

1) Geschikt voor montage boven aardlekschakelaar. 2) Geschikt voor montage naast aardlekschakelaar.

3) Geschikt voor montage onder installatie-automaat. 4) Geschikt voor montage naast installatie-automaat.

# PRODUCTINFORMATIE

## System 55 FLEX

### De FLEX-componenten en accessoires

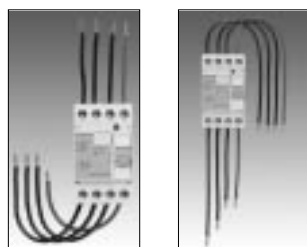

1316 039

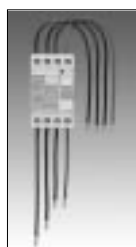

1316 043



1316 040

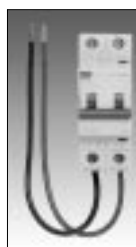

1316 041



1713 910



1713 911



1340 298



1323 301



1331 227

#### Aardlekschakelaars breedte 52,5 mm Klasse A

aantal polen	$I_n$	$I_{\Delta n}$	karakteristiek	type	aantal	bestelnr.	Holec-nr.
4-p.	40 A	30 mA	-	NFPI40.030.4	1	74338 0	1316 039 <sup>3)</sup>
4-p.	40 A	30 mA	-	NFPI40.030.4	1	53067 6	1316 043 <sup>4)</sup>

#### Alamat-aardlekschakelaars breedte 36 mm Klasse A

aantal polen	$I_n$	$I_{\Delta n}$	karakteristiek	type	aantal	bestelnr.	Holec-nr.
1-p. + N	16 A	30 mA	B	NEB 16/30	1	85027 9	1316 040
1-p. + N	16 A	30 mA	C	NEC 16/30	1	10383 2	1316 041

#### Lastscheiders, Duco type DMV, breedte 2-p. 36 mm; 4-p. 72 mm

aantal polen	$I_n$	type	aantal	bestelnr.	Holec-nr.
2-p.	40 A	DMV 40/2	1	21028 8	1713 910
4-p.	40 A	DMV 40/4	1	31839 7	1713 911

#### Beltransformator, 230 V/8 V - 1 A, breedte 36 mm

type	aantal	bestelnr.	Holec-nr.
NTR 201	1	52961 8	1340 298

#### Noodverlichting, inbouw, 230 V - 0,55 W, breedte 50 mm

type	aantal	bestelnr.	Holec-nr.
NOV	1	63628 6	1323 301

#### Stopcontact, inbouw, breedte 44 mm

aantal polen	$I_n$	type	aantal	bestelnr.	Holec-nr.
2-p. + PE	16 A	NST04.40.80	1	743618	1331 227

3) Geschikt voor montage onder installatie-automaat. 4) Geschikt voor montage naast installatie-automaat.